



evropský
sociální
fond v ČR



EVROPSKÁ UNIE



MINISTERSTVO ŠKOLSTVÍ,
MLÁDEŽE A TĚLOVÝCHOVY



OP Vzdělávání
pro konkurenceschopnost

INVESTICE DO ROZVOJE VZDĚLÁVÁNÍ

DUM 20 téma: Test 2

ze sady: 1 tematický okruh sady: Vektorová Grafika
ze šablony: 09 –Počítačová grafika určeno pro: 2. ročník
vzdělávací obor: 18-20-M/01 Informační technologie
vzdělávací oblast: odborné vzdělávání
metodický list/anotace: viz VY_32_INOVACE_09120ml.pdf
pomocné soubory: Stul.avi



evropský
sociální
fond v ČR



EVROPSKÁ UNIE



MINISTERSTVO ŠKOLSTVÍ,
MLÁDEŽE A TĚLOVÝCHOVY



OP Vzdělávání
pro konkurenceschopnost

INVESTICE DO ROZVOJE VZDĚLÁVÁNÍ

- **Zadání:**

1. Vytvořte všechny díly dle nákrešů v příloze
2. Dále pomocí těchto dílů vytvořte skicu stolu, viz příloha
3. Celou skicu stolu poté pomocí rozloženého pohledu rozložte, a vytvořte animaci skládání

- **Pomůcky:** PC, SolidWorks

Čas vyměřený na práci: 2 hodiny

INVESTICE DO ROZVOJE VZDĚLÁVÁNÍ

1. Vytvořte díly dle zadání. Rozměry, které nebudou určeny, zvolte sami, aby měl stůl hezký design. Na stůl vyberte vhodný materiál dle uvážení.

a. Díl1

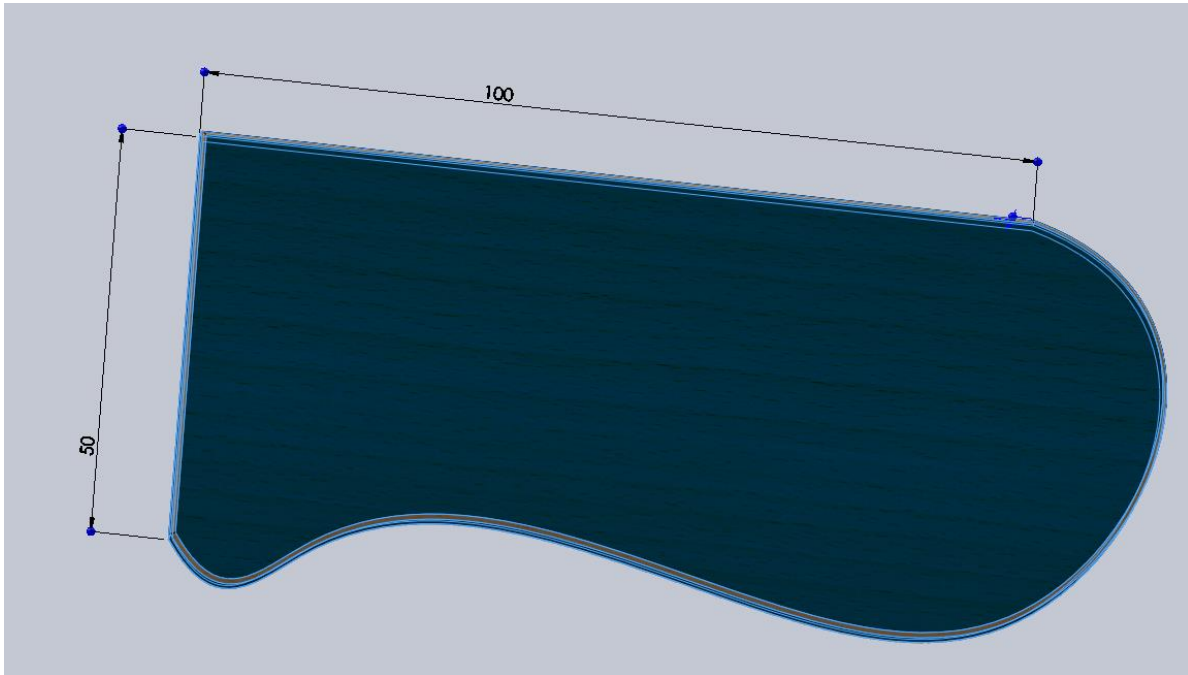

2. Tloušťka desky je 3mm zaoblení 0,5mm.

a. Díl2

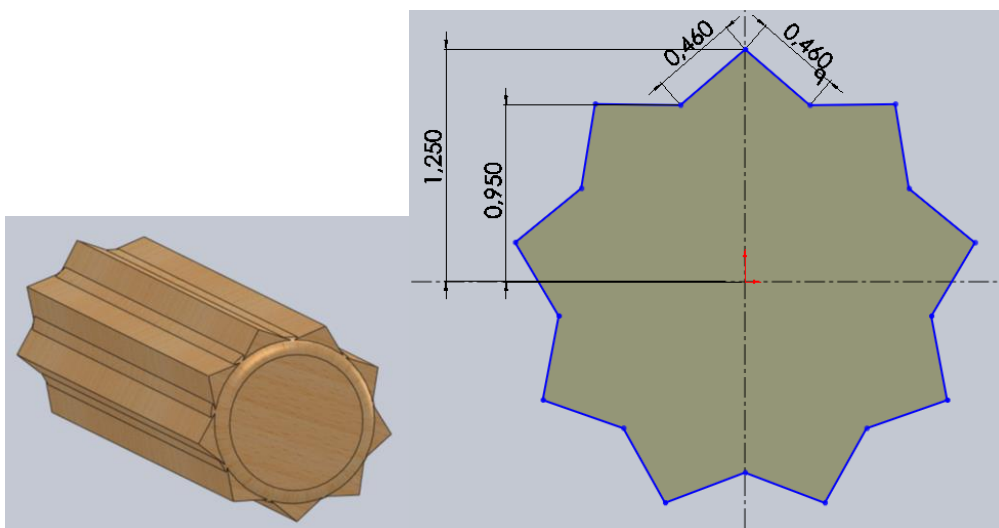

3. Vytvořte si jeden trojúhelník dle kot a kruhovým polem ho orotujte, čímž dojde k vytvoření skyci. Díl kolíku je vysunut o 10mm. Na obou koncích přidejte vysunutou kružnici o 0,1mm a zaoblete ho o 0,05mm čímž dojde k vytvoření kolíku.

INVESTICE DO ROZVOJE VZDĚLÁVÁNÍ

4. Díl3

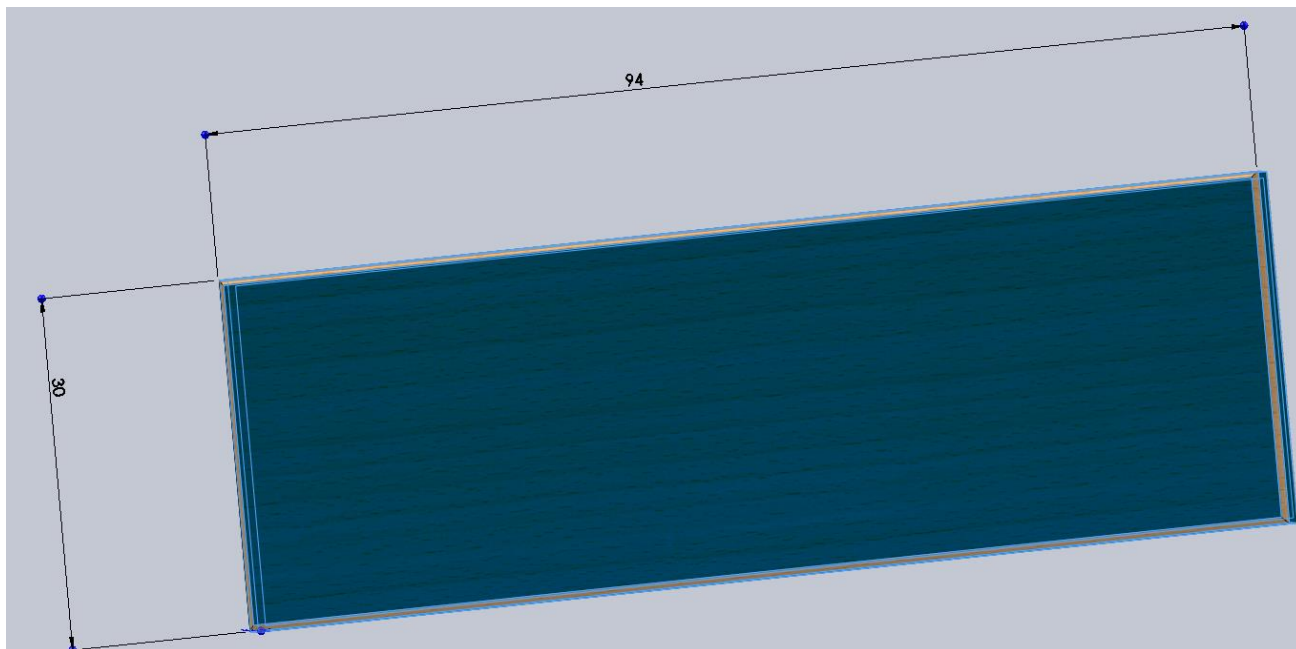

5. Tloušťka desky je 3mm zaoblení 0,5mm.

6. Díl4

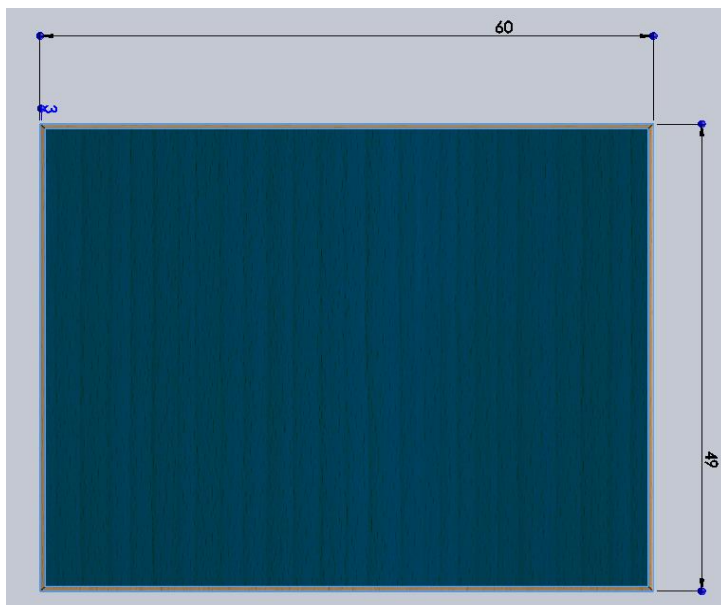

7. Tloušťka desky je 3mm zaoblení 0,5mm.

8. Díl5

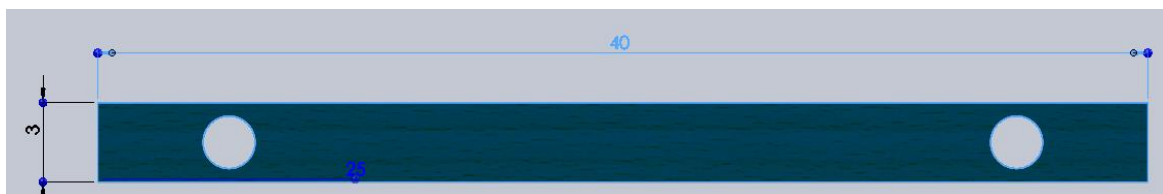

INVESTICE DO ROZVOJE VZDĚLÁVÁNÍ

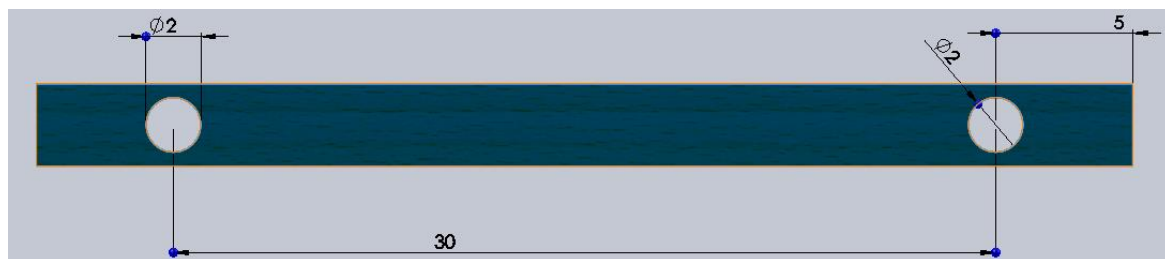

9. Tento díl je vysunut o 25mm

INVESTICE DO ROZVOJE VZDĚLÁVÁNÍ

10. Sestava

11. Odeberte díry v sestavě tak, abyste za pomoci kolíků složili stůl, který se nebude dát rozebrat jiným způsobem než smazáním vazeb.

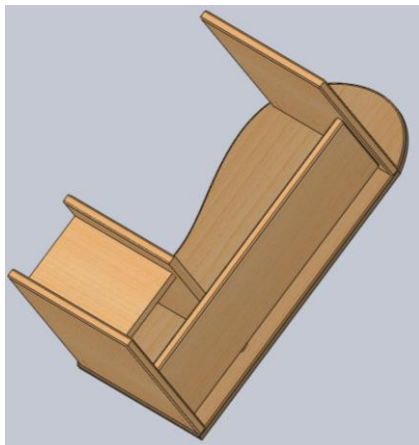

12. Použijte celkem tolik kolíků kolik je třeba. Složení stolu bude provedeno dle vašeho uvážení. Rozmístění nohou a dílů záleží na vašem uvážení. Díry v dílech jsou vytvořeny až v sestavě za pomoci *prvku sestavy*->*odebrání vysunout a nesmí být průchozí.*

INVESTICE DO ROZVOJE VZDĚLÁVÁNÍ

13. Nakonec vytvořte rozložený pohled tohoto stolu. Viz obrázek níže.

